

Qseries フィルター

合成樹脂製

各種フィルターは、コンクリート擁壁・ブロック積・石積工等の水抜きパイプの目詰まりを防止し、排水効果の維持に威力を発揮します。



Q1型

キャップフィルター



Q3型

誘水帯付フィルター



Q4型

集水フィルター



Q6型

ファイバーキャップフィルター

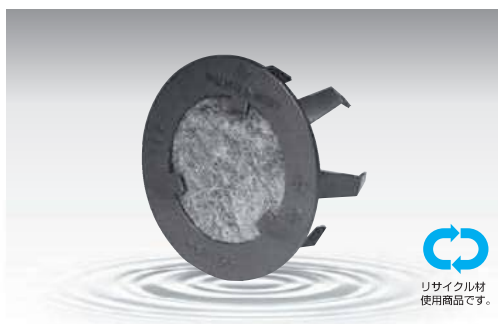

Q6F型

ファイバーキャップフィルター (フラットタイプ)

特長

● 高い耐食性 ●

合成樹脂と
合成繊維を使用

● 後付け可能 ●

接着せず差込むだけ

● 高い耐圧強度 ●

土圧に対する優れた形状

・土質・透水係数・背後地の状況等各種条件に合致したフィルターが選定できます。P.98参照

仕 様

Q1型 キャップフィルター

(単位: mm)

| 品番 | A | B | C | 適合管 |
|--------|-----|----|----|-----------|
| Q1-40 | 52 | 25 | 37 | VP・VU-40 |
| Q1-50 | 65 | 30 | 48 | VP・VU-50 |
| Q1-65 | 81 | 34 | 63 | VP・VU-65 |
| Q1-75 | 96 | 38 | 72 | VP・VU-75 |
| Q1-100 | 123 | 45 | 94 | VP・VU-100 |

※φ125～250まで製作できます。(サイズにより形状が異なります。)

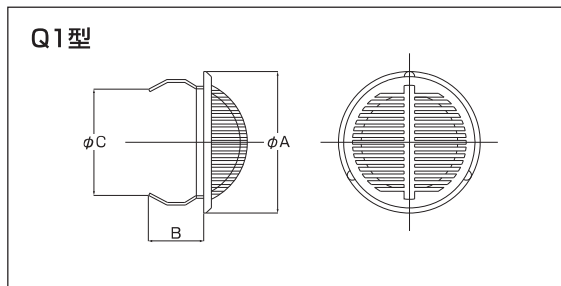

Q3型 誘水帯付フィルター

(単位: mm)

| 品番 | A | B | C | D | 適合管 | 付記 |
|--------|-----|----|-----|---------|-----------|-------|
| Q3-40 | 80 | 40 | 60 | 39-44 | VP・VU-40 | 不織布使用 |
| Q3-50 | 80 | 40 | 71 | 51-56 | VP・VU-50 | |
| Q3-75 | 120 | 40 | 120 | 77-83 | VP・VU-75 | |
| Q3-100 | 120 | 40 | 120 | 100-107 | VP・VU-100 | |

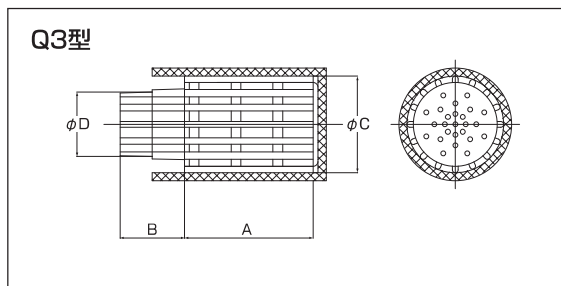

Q4型 集水フィルター

(単位: mm)

| 品番 | A | B | C | D | 適合管 |
|--------|-----|----|-----|---------|-----------|
| Q4-40 | 80 | 40 | 60 | 39-44 | VP・VU-40 |
| Q4-50 | 80 | 40 | 71 | 51-56 | VP・VU-50 |
| Q4-75 | 120 | 40 | 120 | 77-83 | VP・VU-75 |
| Q4-100 | 120 | 40 | 120 | 100-107 | VP・VU-100 |

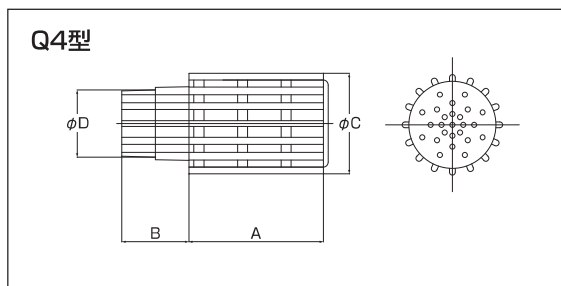

Q6型 ファイバーキャップフィルター

(単位: mm)

| 品番 | A | B | C | 適合管 | 付記 |
|--------|-----|----|----|-----------|-------|
| Q6-40 | 52 | 25 | 37 | VP・VU-40 | 不織布使用 |
| Q6-50 | 65 | 30 | 48 | VP・VU-50 | |
| Q6-65 | 81 | 34 | 63 | VP・VU-65 | |
| Q6-75 | 96 | 38 | 72 | VP・VU-75 | |
| Q6-100 | 123 | 45 | 94 | VP・VU-100 | |

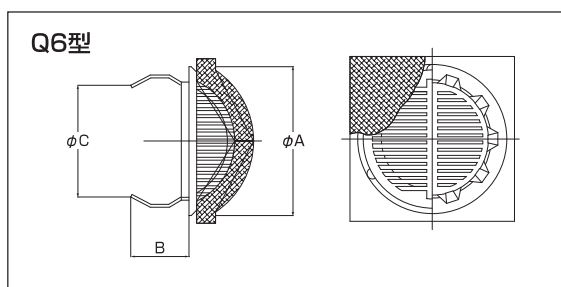

Q6F型 ファイバーキャップフィルター

(フラットタイプ)

(単位: mm)

| 品番 | A | B | T | 適合管 |
|---------|-----|-----|----|-----------|
| Q6F-30 | 35 | 23 | 20 | VP-30 |
| Q6F-40 | 54 | 39 | 10 | VP・VU-40 |
| Q6F-50 | 68 | 39 | 10 | VP・VU-50 |
| Q6F-65 | 78 | 51 | 20 | VP・VU-65 |
| Q6F-75 | 96 | 49 | 10 | VP・VU-75 |
| Q6F-100 | 125 | 47 | 10 | VP・VU-100 |
| Q6F-125 | U | 137 | 30 | VU-125 |
| | P | 135 | 50 | VP-125 |
| Q6F-150 | U | 166 | 50 | VU-150 |
| | P | 156 | 50 | VP-150 |

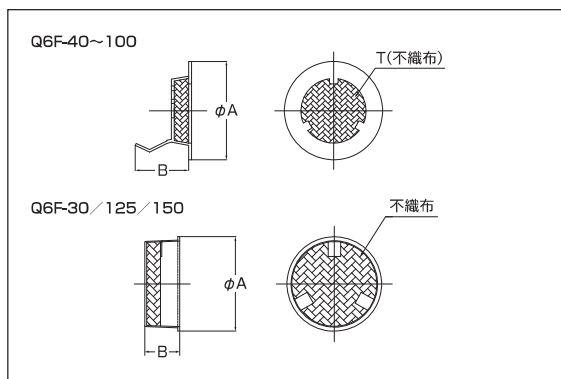

※Q6F-40～100はリサイクル材使用商品です。

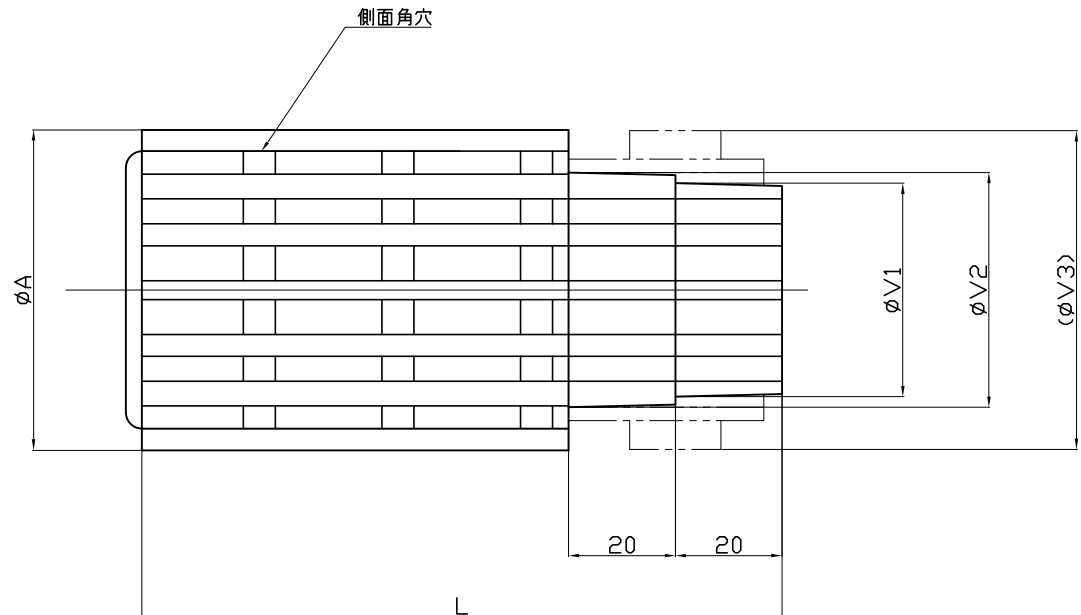
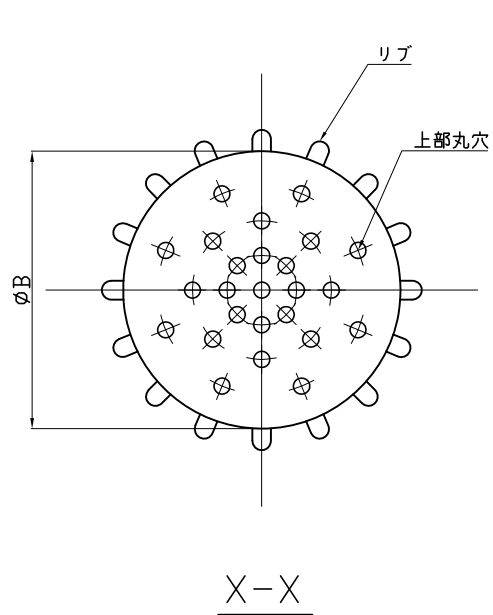

単位：mm

| 品番 | A | B | L | V1 | V2 | V3 | 適合管 |
|---------|-----|-----|-----|----|----|-----|----------|
| Q4-40 | 60 | 52 | 120 | 40 | 44 | — | VU・VP-40 |
| Q4-50 | 71 | 63 | 120 | 51 | 56 | — | VU・VP-50 |
| Q4-75 | 120 | 107 | 160 | 77 | 83 | — | VU・VP-75 |
| Q4-100U | 120 | 107 | 160 | — | — | 108 | VU-100 |
| Q4-100P | | | | | | 102 | VP-100 |

| 品名 | 集水フィルター | 品番 | |
|----|---------|----|--------|
| | | 型式 | サイズ |
| | | Q4 | 40~100 |

 中部美化企業株式会社

寸法表記変更 不織布→吸出し防止剤に明記変更