

使用材料

品番	数量
TYPE-0011	2枚
TYPE-0012	2枚
TYPE-0013	2枚

※アンカーは、別途費用がかかります。

* リサイクル品の為、寸法に若干の誤差があります。

品番	名称	数量	材質	重量(kg)
TYPE-0011	減速帯 本体		多硫化ゴム	50.0
TYPE-0012	減速帯 端部A		多硫化ゴム	50.0
TYPE-0013	減速帯 端部B		多硫化ゴム	50.0

日付	尺度	製品名	減速帯
2010年5月20日	1 / 10		
SUNSELF Co., Ltd.		図番	TYPE-001

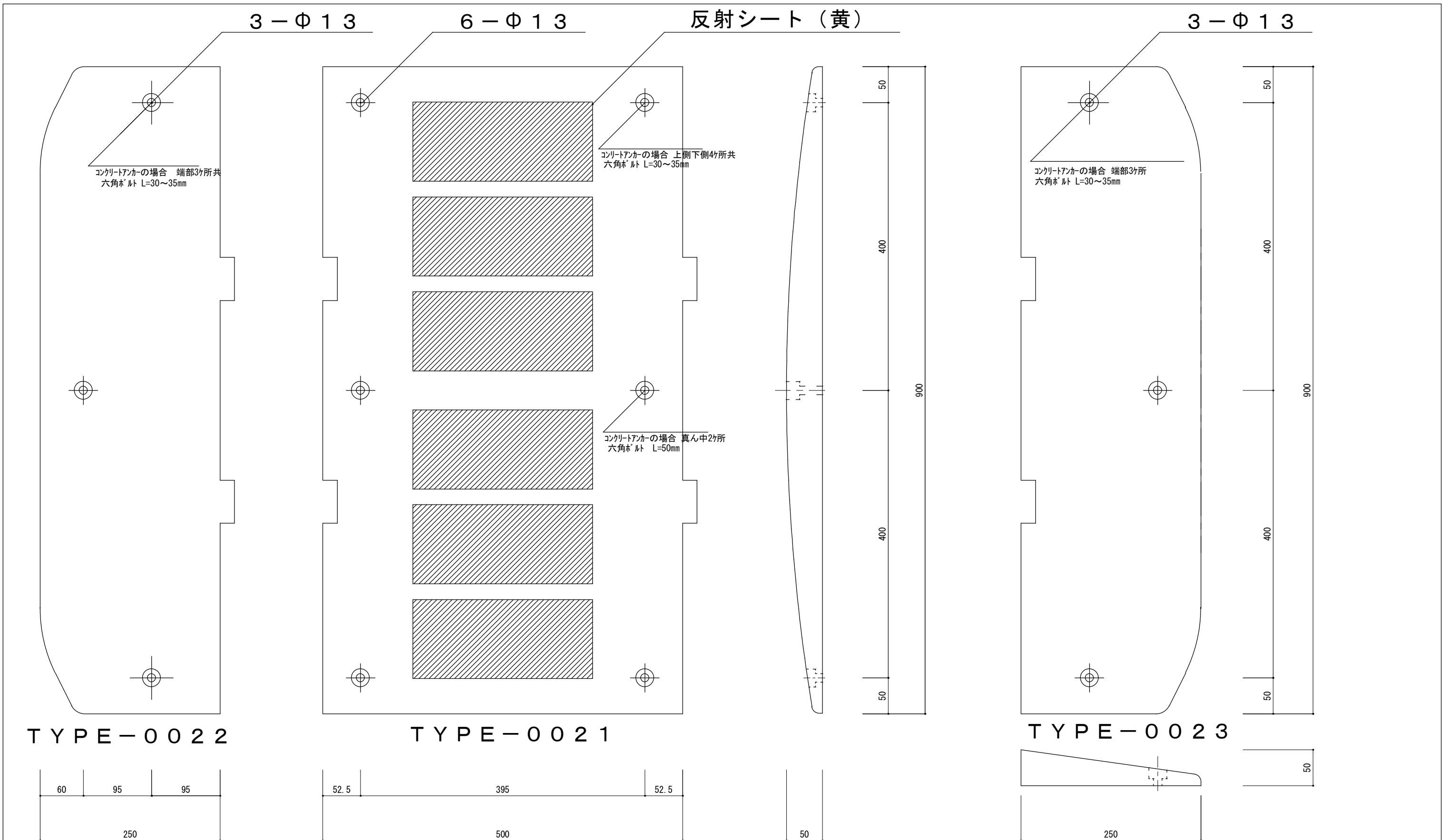

* リサイクル品の為、寸法に若干の誤差があります。

	名称	数量	材質	重量(kg)
TYPE-0021	減速帯 本体		多硫化ゴム	約17.0
TYPE-0022	減速帯 端部A		多硫化ゴム	約6.5
TYPE-0023	減速帯 端部B		多硫化ゴム	約6.5

日付	2008年4月1日	尺度	1 / 5	製品名	減速帯
SUNSELF Co., Ltd.		図番			

2 - 1 3

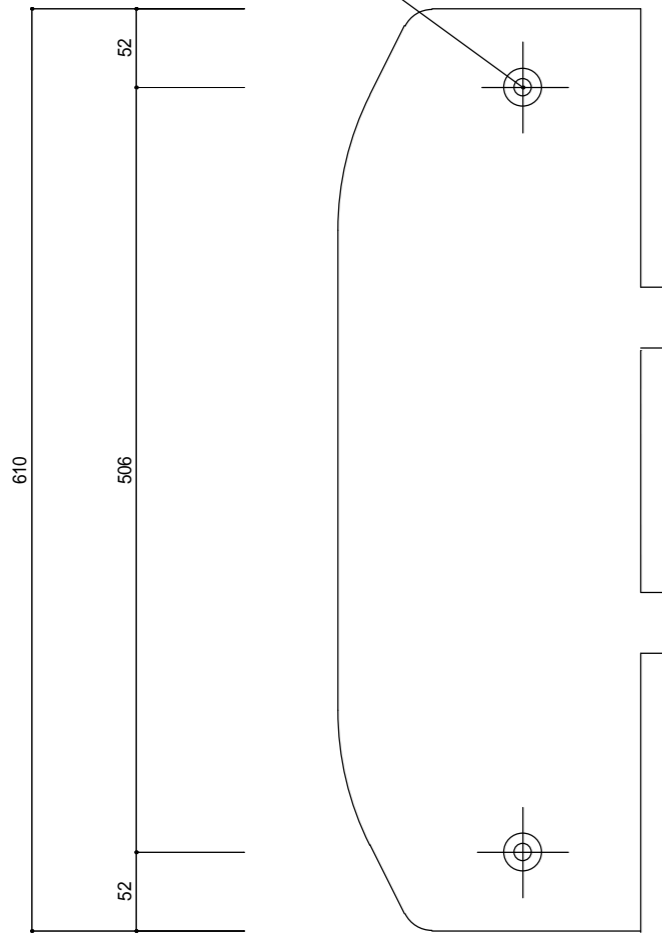

TYPE - 0032

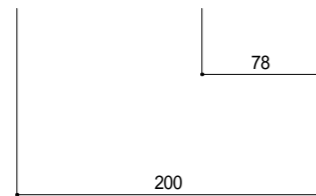

4 - 1 3

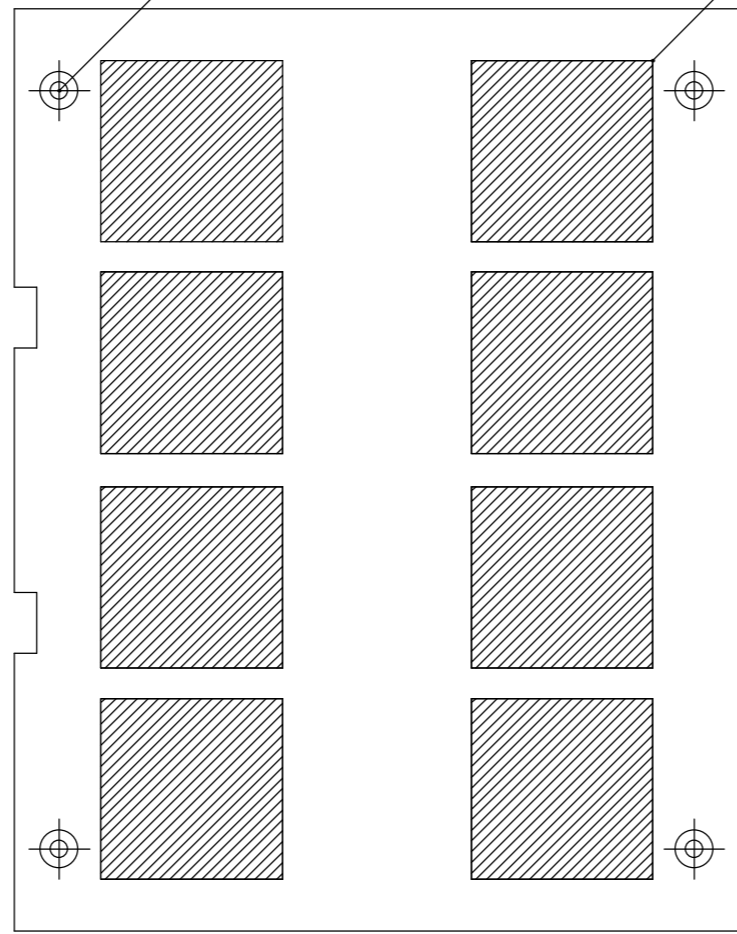

TYPE - 0031

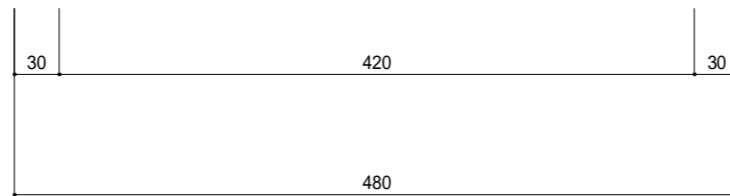

反射シート (黄)

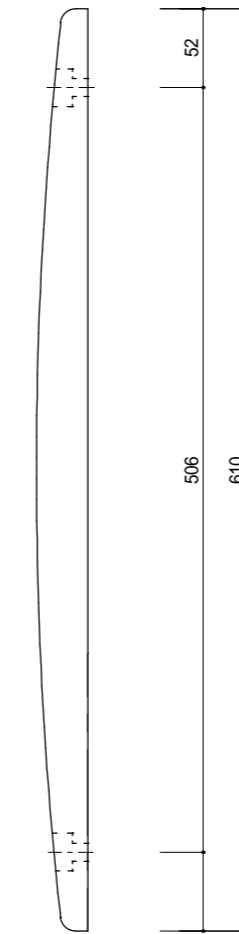

2 - 1 3

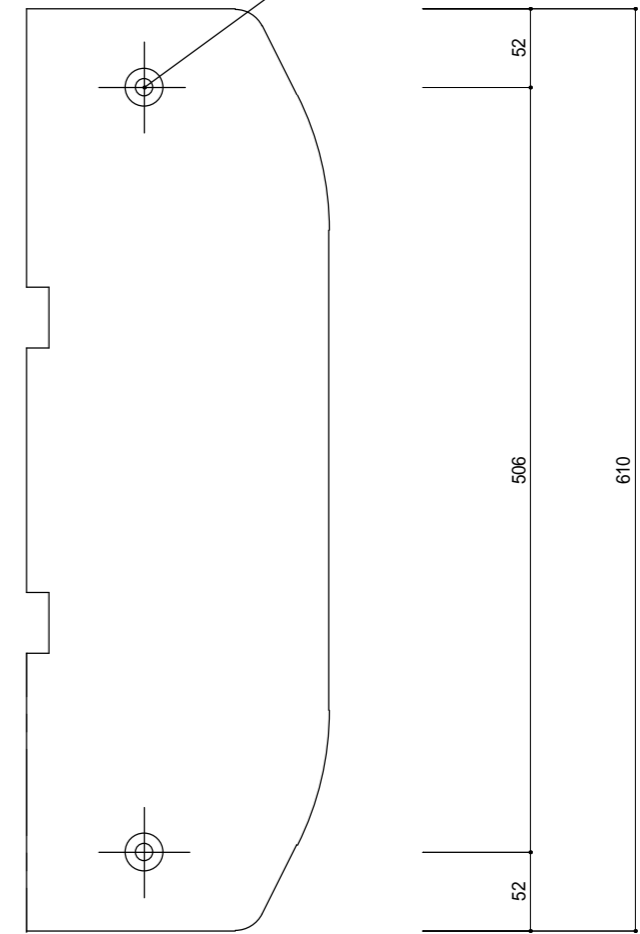

TYPE - 0033

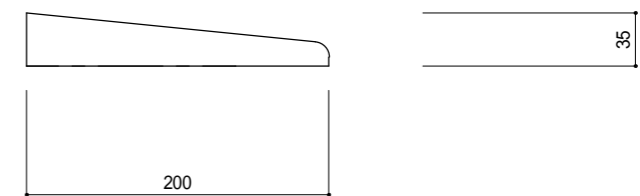

品番	名称	数量	材質	重量(kg)
TYPE - 0031	減速帯 本体		多硫化ゴム	約9.5
TYPE - 0032	減速帯 端部A		多硫化ゴム	約3.0
TYPE - 0033	減速帯 端部B		多硫化ゴム	約3.0

* リサイクル品の為、寸法に若干の誤差があります。

日付	尺度	製品名	減速帯
2008年4月1日	1 / 5		
SUNSELF Co.,Ltd.		図番	TYPE - 3

TYPE-0042

TYPE-0041

TYPE-0043

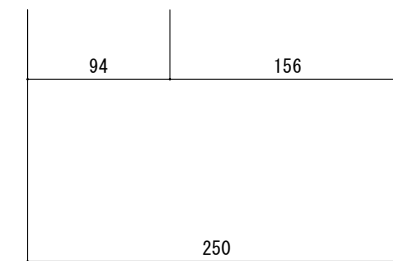
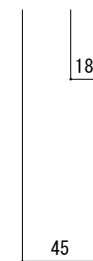
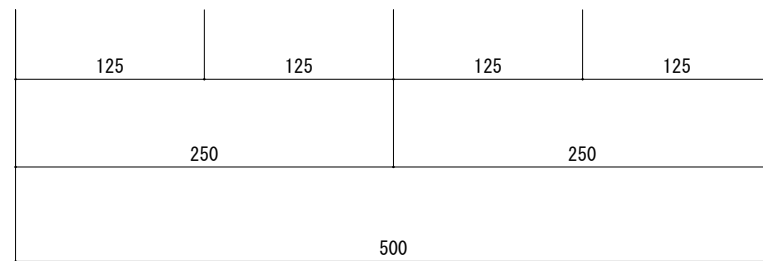
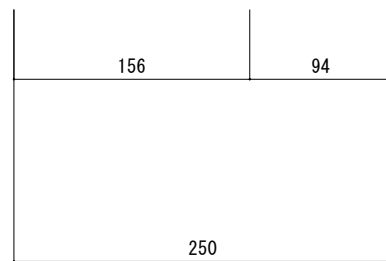
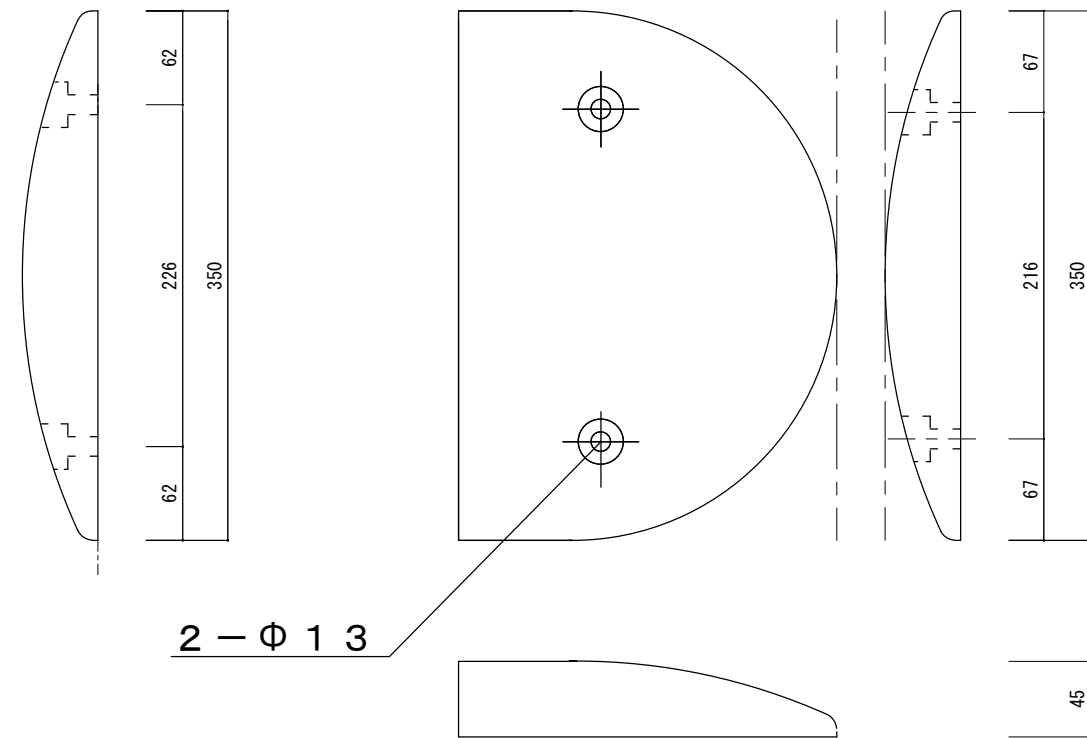
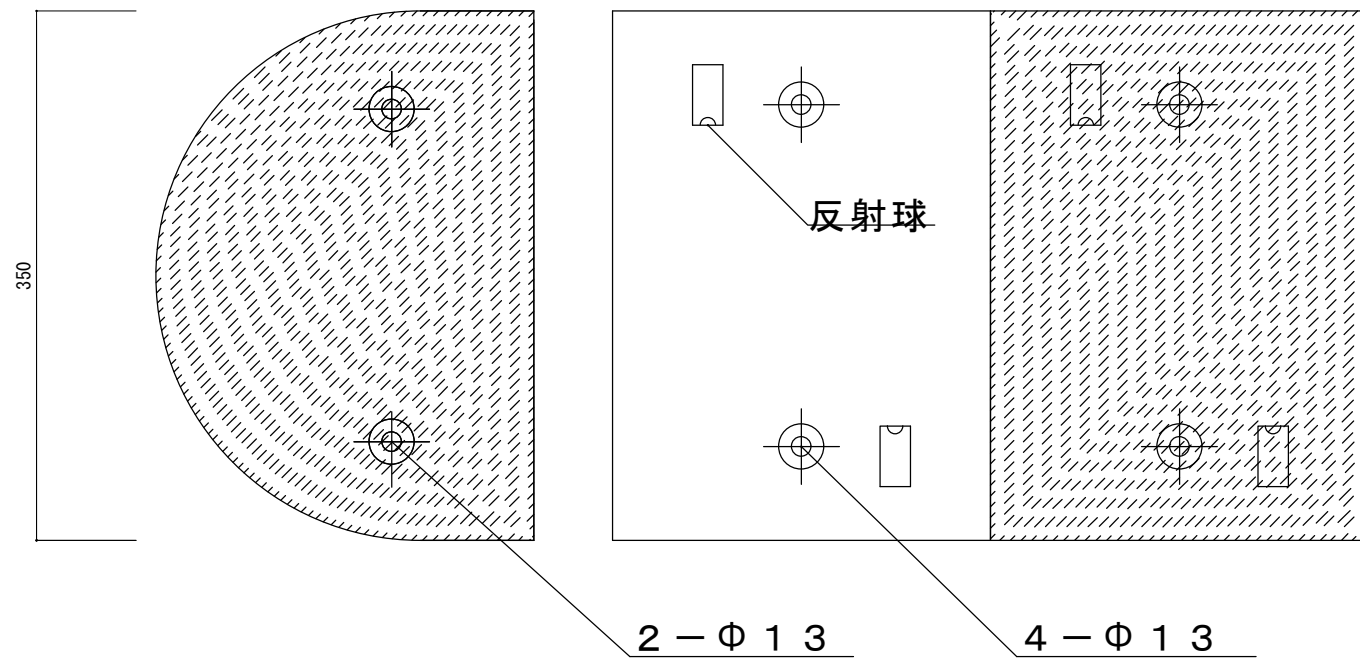

品番	名称	数量	材質	重量(kg)
TYPE-0041	減速帯 本体		多硫化ゴム	約7.0
TYPE-0042	減速帯 端部(黒)		多硫化ゴム	約2.85
TYPE-0043	減速帯 端部(黄)		多硫化ゴム	約2.85

* リサイクル品の為、寸法に若干の誤差があります。

日付	尺度	製品名	減速帯
2008年4月1日	1/5		
SUNSELF Co., Ltd.		図番	TYPE-4

TYPE-0052

TYPE-0051

TYPE-0052

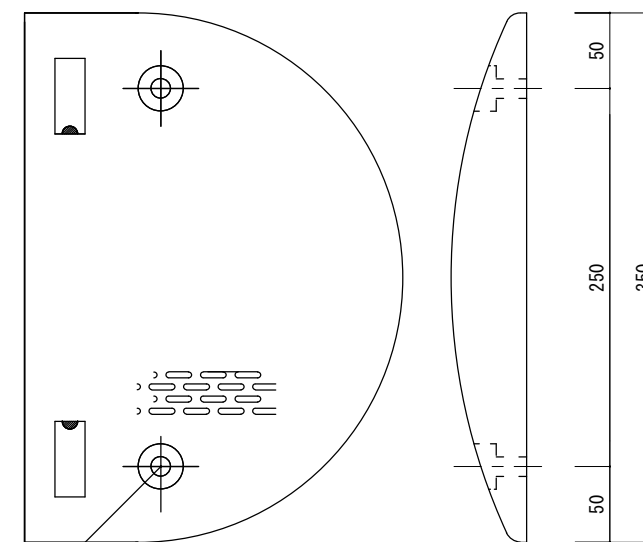
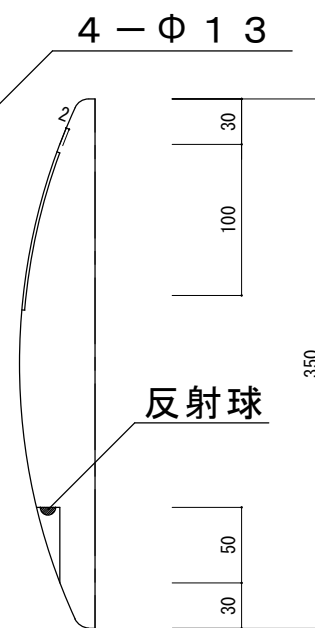
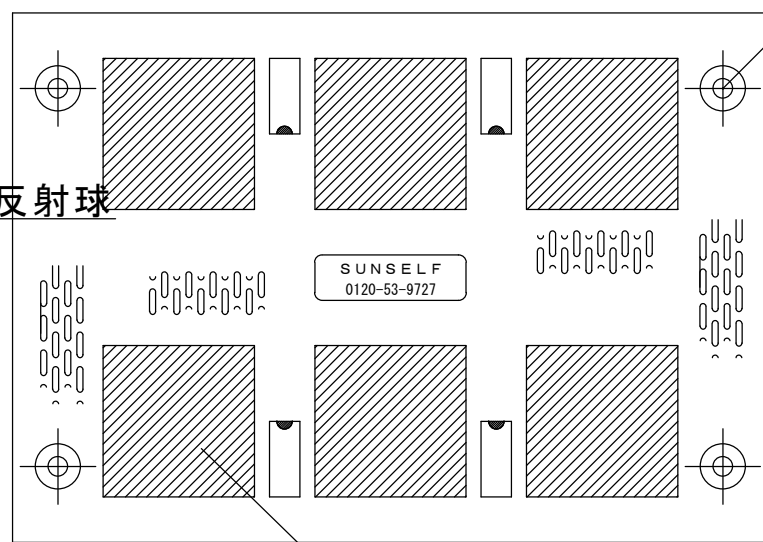
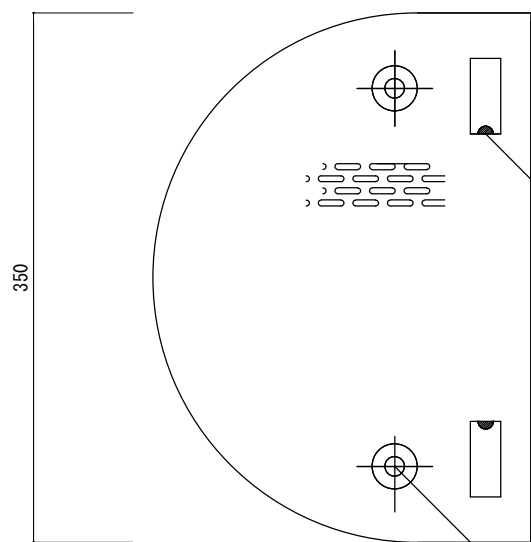

反射球

反射球

2-φ13

反射シート(黄)
100×100

2-φ13

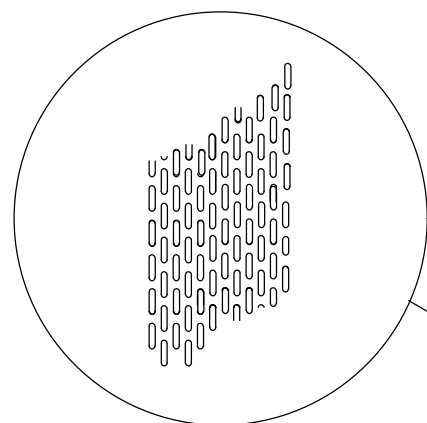
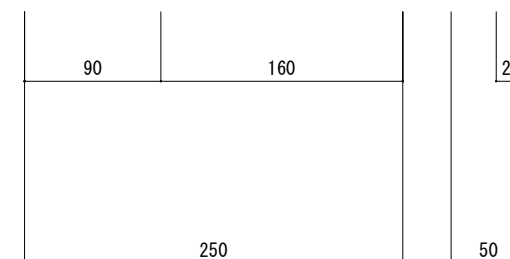
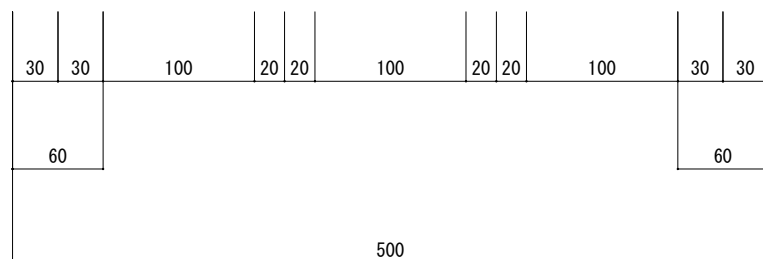
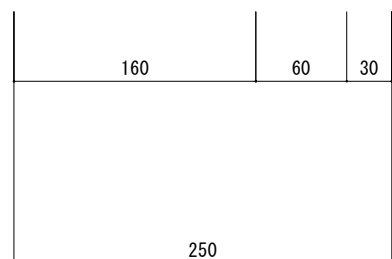

本体・端部共に反射シート部分除く表面

* リサイクル品の為、寸法に若干の誤差があります。

品番	名称	数量	材質	重量(kg)
TYPE-0051	減速帯 本体		多硫化ゴム	約8.7
TYPE-0052	減速帯 端部		多硫化ゴム	約3.25

日付 2008年4月1日	尺度 1/5	製品名 減速帯
SUNSELF Co., Ltd.		
		図番 TYPE-5

TYPE-0061

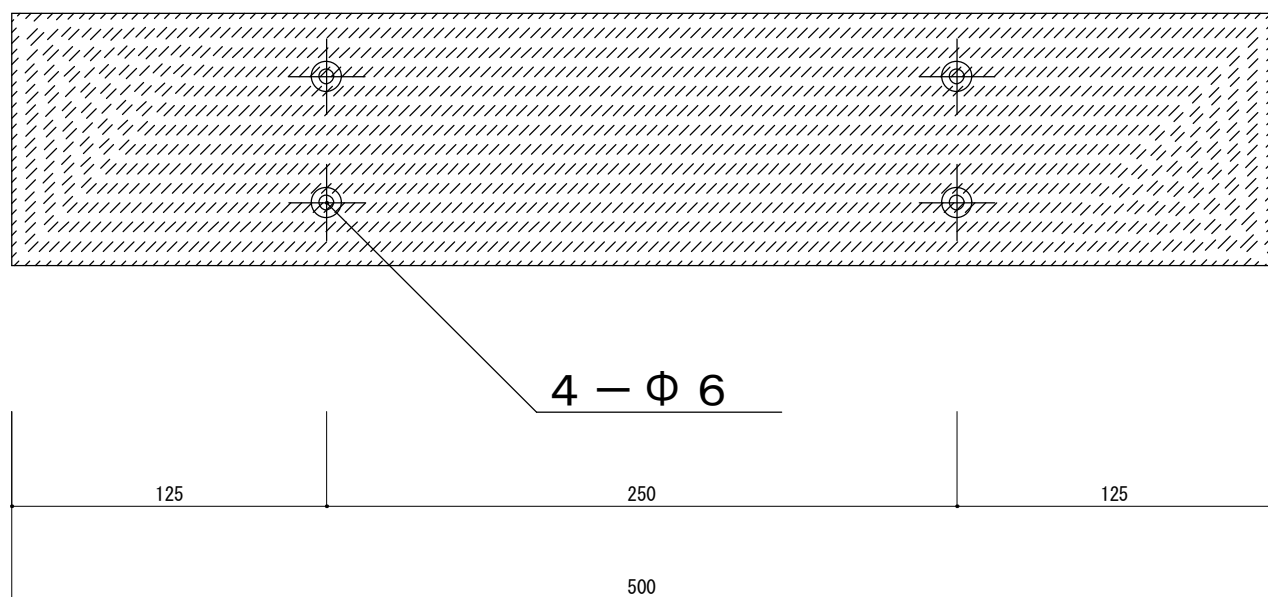

TYPE-0062

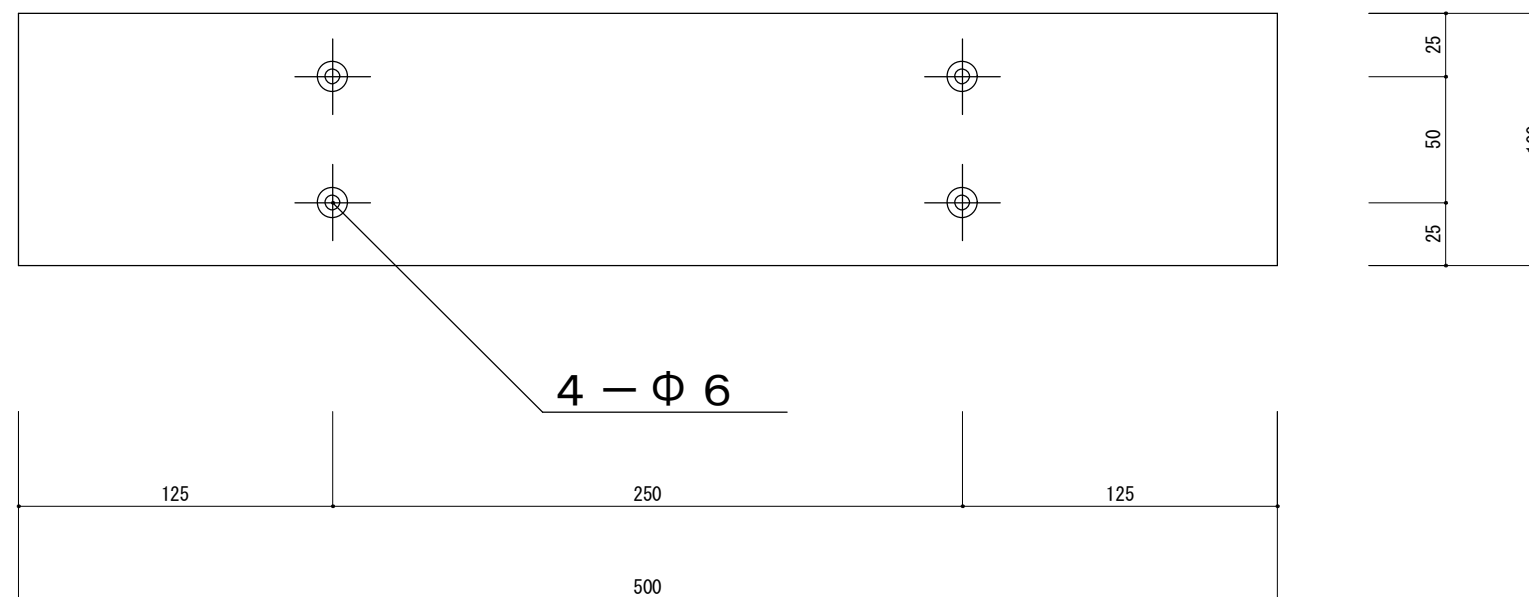

※取付けアンカーは、AS・Co共にコンクリート釘です。



黒



黄

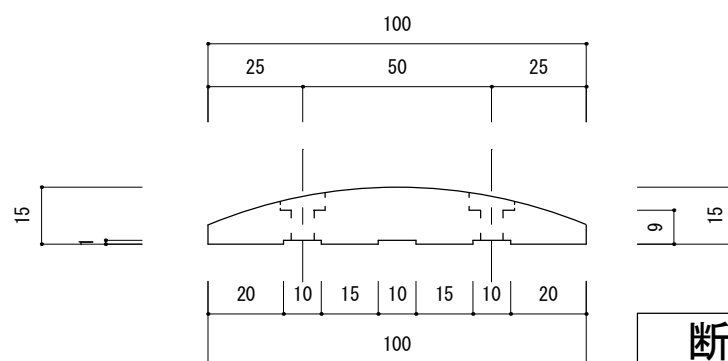



断面図 1 / 2

* リサイクル品の為、寸法に若干の誤差があります。

品番	名称	数量	材質	重量(kg)
TYPE-0061	減速帯 本体(黒)		多硫化ゴム	約1.9
TYPE-0062	減速帯 本体(黄)		多硫化ゴム	約1.9

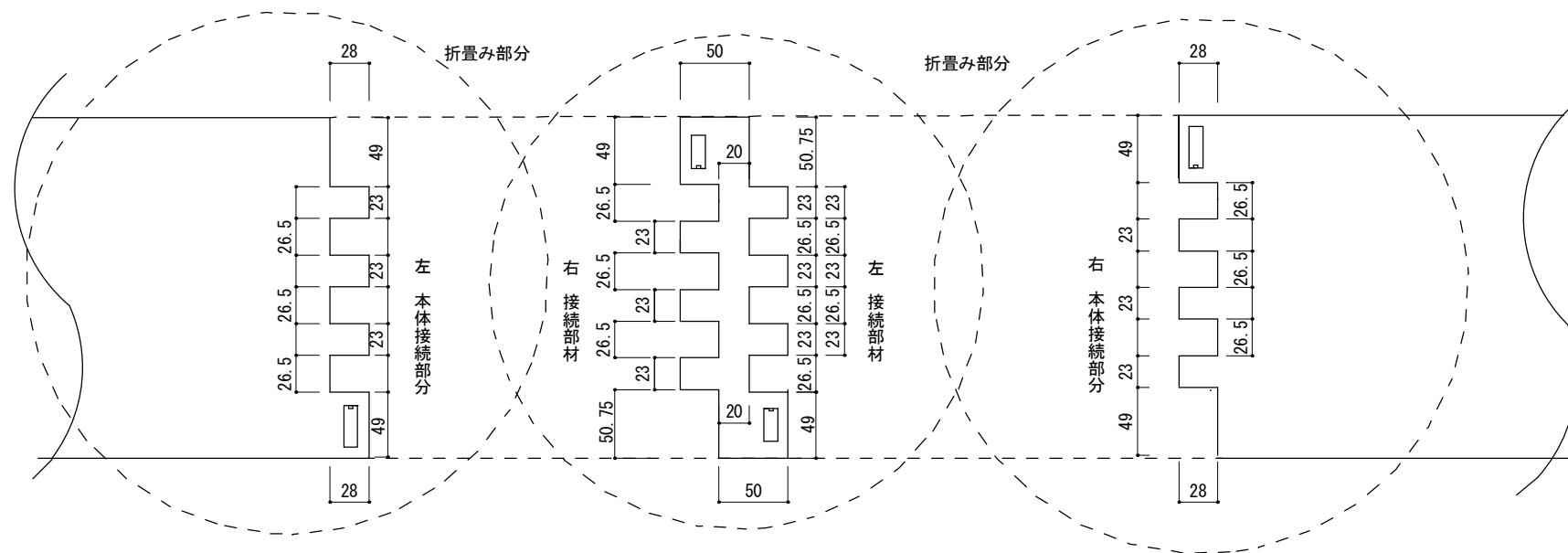
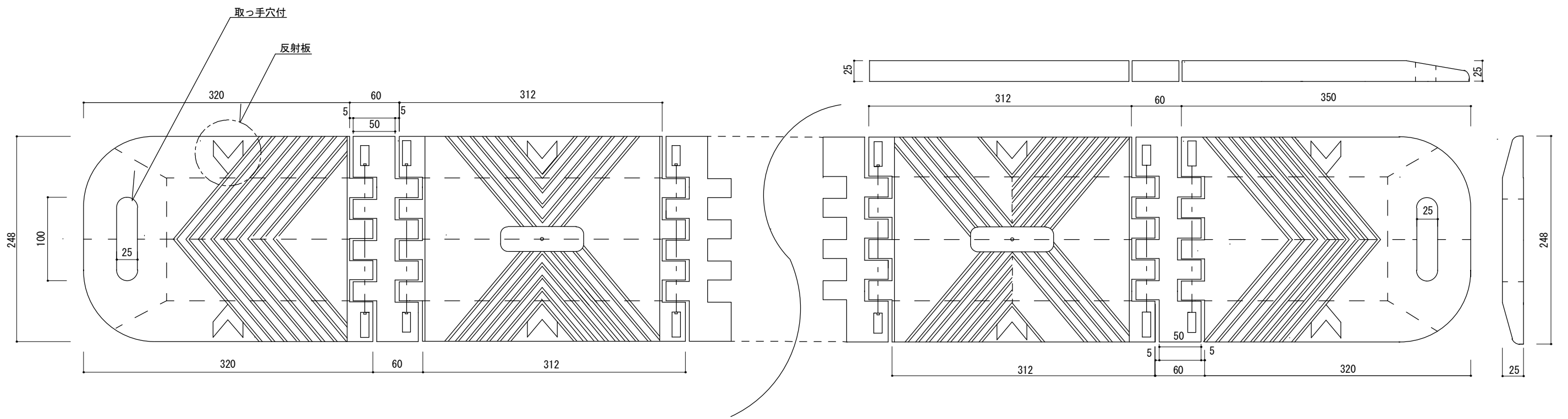
日付	尺度	製品名	減速帯
2008年4月1日	1 / 3		
SUNSELF Co., Ltd.		図番	TYPE-6



 黒
  黄

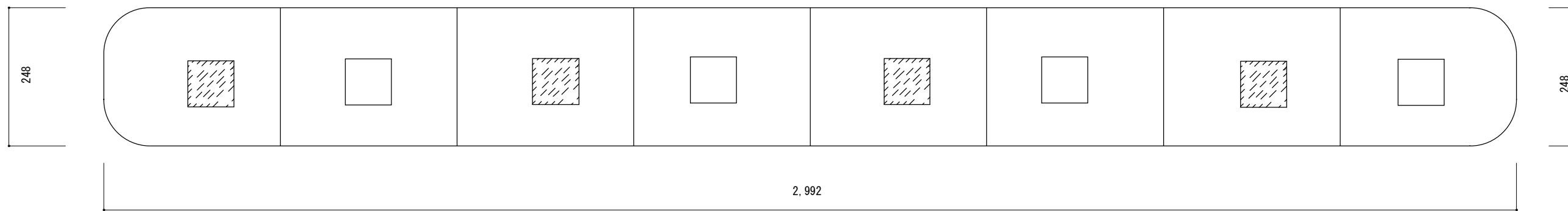

* リサイクル品の為、寸法に若干の誤差があります。

品 番	名 称	数 量	材 質	重 量 (kg)
TYPE-0071	減速帯 本体 黒・黄色		多硫化ゴム	約10

日付	尺 度	製 品 名
2011年11月1日	1 / 5	減 速 帯
SUNSELF Co., Ltd.		図 番
		TYPE-7