

波付硬質合成樹脂管(FEP)

# NEWカナレックス®

JIS C3653 管路式電線路の管 (附属書1、波付硬質合成樹脂管適合品)

## 特長

波付硬質合成樹脂管(FEP)NEWカナレックスは、肉厚に変化を持たせた独自の構造で、従来管に比べて扁平、耐荷重強度を高めた地中電線管路です。「曲げやすさ」「作業性の良さ」「経済性」を兼ね備え、ユーザーの大きな好評を得ています。

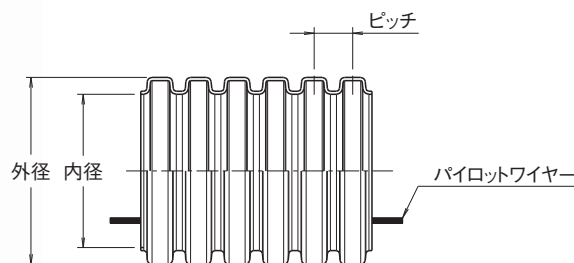

**1.** 曲げ癖が付きにくい!

**2.** ワンタッチ接続で  
接続時間が約1/2に!

**3.** 可とう性があり作業性が良い!

**4.** カットが容易に!

**5.** 独自ハンドホール継手で  
取付時間が約1/2に!

**6.** 外水圧0.05MPa  
10分間漏水なしの水密性!

ITハンドホール継手  
ITハンドホール/ハンドホール

カナレックスM

NEWカナレックス

難燃NEWカナレックス

カナフレキ

パワーレックス

カナアルミダクト

カナレックス

難燃カナレックス

## 標準寸法

サイズ	品番	呼称	内径(mm)	外径(mm)	ピッチ(mm)	定尺(m)	参考梱包寸法 外径×幅(m)
φ30	KLX-030	NEWカナレックス φ30	30	37	8	300	1200× 700
φ40	KLX-040	NEWカナレックス φ40	40	50	9	200	1500× 500
φ50	KLX-050	NEWカナレックス φ50	50	61	13	200	1600× 600
φ65	KLX-065	NEWカナレックス φ65	65	80	15	100	1600× 600
φ80	KLX-080	NEWカナレックス φ80	80	100	17	100	2000× 600
φ100	KLX-100	NEWカナレックス φ100	100	123	17	100	2000× 600
φ125	KLX-125	NEWカナレックス φ125	125	158	26	50	2000× 800
φ150	KLX-150	NEWカナレックス φ150	150	195	33	50	2100× 800
φ200	KLX-200	NEWカナレックス φ200	200	260	44	30	2300× 800

※規格・仕様については、商品改良の為予告なしに変更する場合があります。

(注-1) お求めいただくNEWカナレックスの呼び径は中に納めるケーブルの仕上り外径の1.5倍以上の内径のものを選択ください。

## 価格表

### ■NEWカナレックス本体および附属部品価格表

		品番	呼び径 最大定尺	φ30	φ40	φ50	φ65	φ80	φ100	φ125	φ150	φ200
				(300m)	(200m)	(200m)	(100m)	(100m)	(100m)	(50m)	(50m)	(30m)
本体	定尺価格	KLX-□□□	円/m	700	770	920	1,110	1,450	1,990	3,070	3,910	5,370
	乱尺価格		円/m	750	820	980	1,190	1,560	2,140	3,300	4,200	5,770
附属部品	SKLX 直管継手S型 ソケットタイプ φ□□□	KJS-□□□	円/組	2,240	2,450	2,690	2,860	3,010	4,030	6,920	8,130	11,220
	SKLX 直管継手N型 ボルト締め φ□□□	KJN-□□□	円/組	2,240	2,450	2,690	2,860	3,010	4,030			
	SKLX 従来管継手S型 ソケットタイプ φ□□□	KSK-□□□	円/組	2,240	2,450	2,690	2,860	3,010	4,030	6,920	8,130	11,220
	SKLX 他社管継手S型 ソケットタイプ φ□□□	KSF-□□□	円/組	2,240	2,450	2,690	2,860	3,010	4,030	6,920	8,130	11,220
	SKLX 鉄製半割継手 φ□□□	KJH-□□□	円/組							8,070	9,990	15,980
	SKLX ベルマウス φ□□□	KBM-□□□	円/個	860	900	910	1,000	1,070	1,510	2,160	2,570	3,390
	SKLX 異種管接続材料 塩ビタイプ φ□□□	KCV-□□□	円/組	8,190	9,460	9,950	12,680	13,360	20,480	26,720	32,670	42,900
	SKLX 異種管継手N型 バンド締め φ□□□	KCN-□□□	円/組	9,830	11,350	11,930	15,210	16,030	24,570	32,060	39,200	
	SKLX 予備管蓋 φ□□□	KYB-□□□	円/個	1,180	1,300	1,390	1,660	1,850	2,090	2,630	3,200	4,780
	SKLX 管口防水材料 φ□□□	KKB-□□□	円/組	7,220	7,350	7,470	8,070	8,660	12,170	13,950	18,010	29,940
	SKLX クランプセット φ□□□	KCL-□□□	円/組							41,120	48,590	81,950
	SKLX ボックスコネクタS型 ソケットタイプ φ□□□	KBS-□□□	円/組	6,030	6,420	6,810	8,930	11,040	17,260			

(注-1) この価格には消費税は含まれておりません。

(注-2) 沖縄・離島は海上運賃+島内運賃別途見積りとなります。

IT  
ハンドホール  
デカノック/  
ハンドホール/  
ハンドホール

カナレックスM  
L

NEWカナレックス

難燃NEWカナレックス

カナフレキ

パワーレックス

カナアルミダクト

カナレックス

難燃カナレックス

## 附属品

### KJS直管継手S型 ソケットタイプ

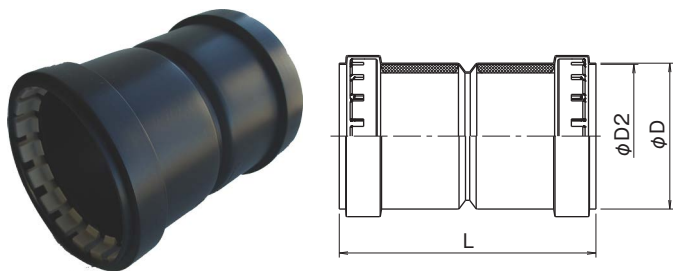

品番: KJS-□□□ (例) φ30の場合 KJS-030

サイズ	φD (mm)	φD2 (mm)	L (mm)
φ30	42	38	80
φ40	57	54	95
φ50	67	64	120
φ65	87	84	148
φ80	108	105	159
φ100	131	128	156
φ125	167	163	244
φ150	204	200	303
φ200	269	263	393

取付手順

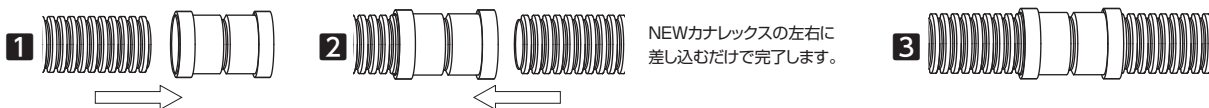

### KSK従来管継手S型 ソケットタイプ



同梱部材 / シーリングテープ  
水密保護テープ  
ビニールテープ

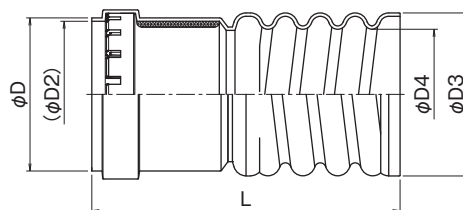

品番: KSK-□□□ (例) φ30の場合 KSK-030

サイズ	φD (mm)	φD2 (mm)	φD3 (mm)	φD4 (mm)	L (mm)
φ30	42	38	46	37	115
φ40	57	54	62	49	130
φ50	67	64	71	59	135
φ65	87	84	94	76	175
φ80	108	105	110	93	180
φ100	131	128	138	117	205
φ125	167	163	178	148	285
φ150	204	200	206	172	345
φ200	269	263	227	227	410

取付手順

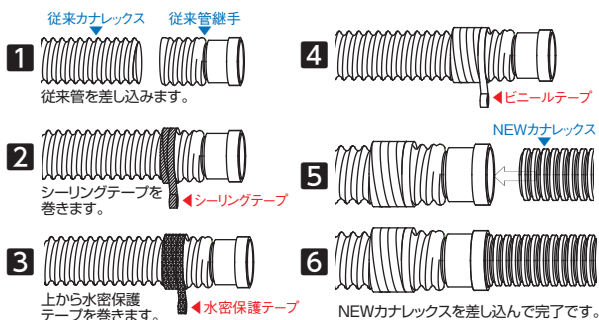

### KJN直管継手N型 ボルト締め

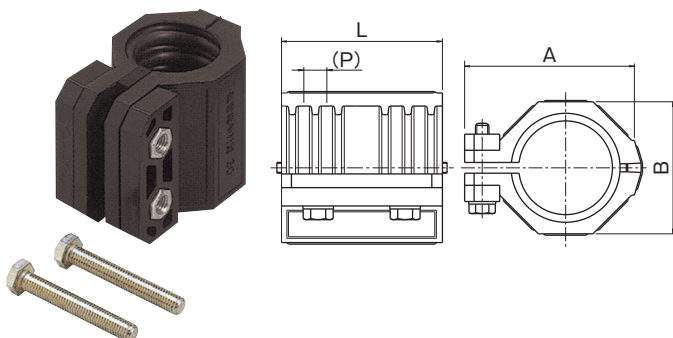

品番: KJN-□□□ (例) φ30の場合 KJN-030

サイズ	A (mm)	B (mm)	P (mm)	L (mm)	使用ボルト
φ30	81.5	53.5	7.5	64	M8
φ40	93.5	65.5	9.4	87	
φ50	102	74	12.6	100	
φ65	126	98	15.1	106	M10
φ80	142	114	16.5	126	
φ100	168	140	16.5	162	

ITハンドホール/テカノックノ  
ハンドホール/ハンドホール  
カナレックスM  
NEWカナレックス  
難燃NEWカナレックス  
カナフレキ  
パワーレックス  
カナアルミダクト  
カナレックス  
難燃カナレックス

附属品

KJH鉄製 半割継手 難燃・非難燃共通



同梱部材 / 不織布  
六角ボルトセット

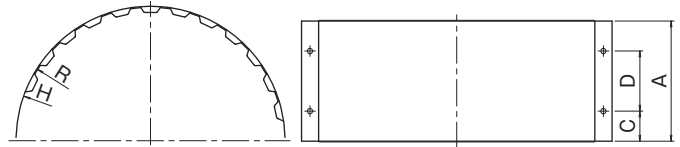

品番: KJH-□□□ (例) φ125の場合 KJH-125

サイズ	A (mm)	C (mm)	D (mm)	R (mm)	H (mm)
φ125	106	25	53	80	9.7
φ150	132	30	72	99	9.7
φ200	176	40	96	131	13.7

KBMベルマウス

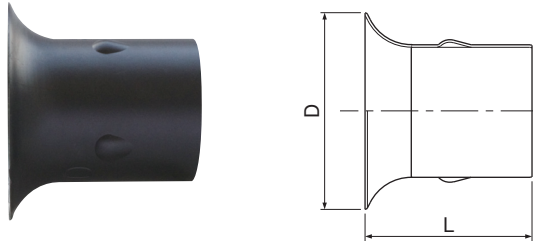

品番: KBM-□□□ (例) φ30の場合 KBM-030

項目	サイズ	30	40	50	65	80	100	125	150	200
D (mm)		54	68	74	102	118	142	184	210	270
L (mm)		39	55	65	81	89	96	140	169	172

KYB予備管蓋

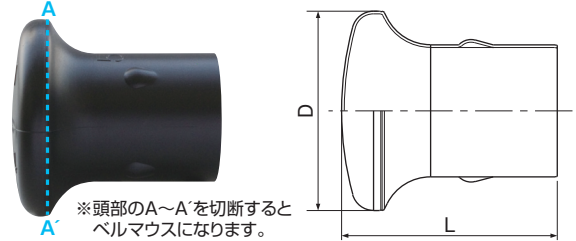

※頭部のA~A'を切断するとベルマウスになります。

品番: KYB-□□□ (例) φ30の場合 KYB-030

項目	サイズ	30	40	50	65	80	100	125	150	200
D (mm)		54	68	74	102	118	142	184	210	270
L (mm)		53	70	80	100	110	120	170	200	215

KBSボックスコネクタS型 ソケットタイプ

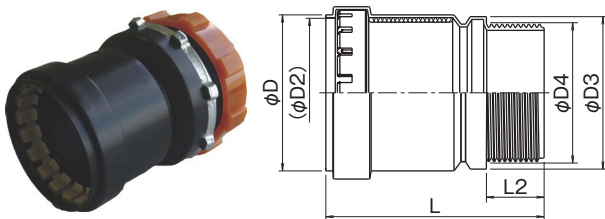

品番: KBS-□□□ (例) φ30の場合 KBS-030

呼称	L (mm)	L2 (mm)	φD (mm)	φD2 (mm)	φD3 (mm)	φD4 (mm)	壁面の孔径 (mm) (呼び径)
φ30	75	20	42	38	50	41	約42.7(※36)
φ40	88	25	57	54	66	59	約60.4(※54)
φ50	96	25	67	64	66	59	約60.4(※54)
φ65	113	28	87	87	84	75	約76.0(※70)
φ80	120	28	108	108	104	87	約88.7(※82)
φ100	130	35	131	128	128	112	約115.4(※104)

KCLクランプセット 難燃・非難燃共通

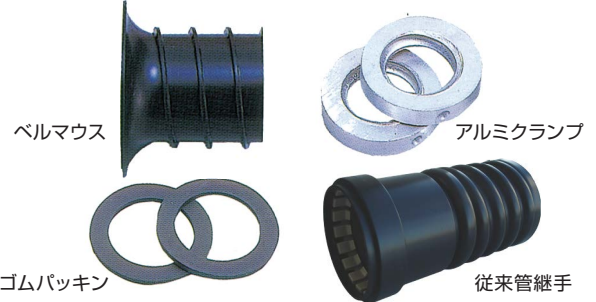

品番: KCL-□□□ (例) φ125の場合 KCL-125

NEWカナレックスのサイズ (mm)		壁面の孔径 (mm)
φ125		約170
φ150		約200
φ200		約270

KSF他社管継手S型 ソケットタイプ

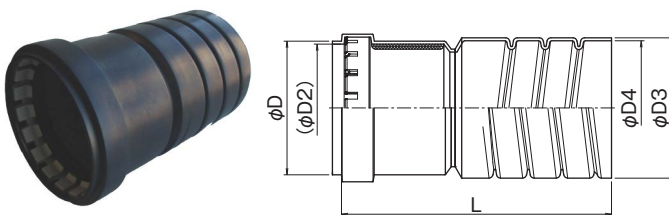

同梱部材 / シーリングテープ  
水密保護テープ  
ビニールテープ

取付手順 ※従来管継手と同じになります。

品番: KSF-□□□ (例) φ30の場合 KSF-030

サイズ	φD (mm)	φD2 (mm)	φD3 (mm)	φD4 (mm)	L (mm)
φ30	42	38	45	38	115
φ40	57	54	59	49	130
φ50	67	64	71	59	135
φ65	87	84	92	77	175
φ80	108	105	109	92	180
φ100	131	128	139	115	205
φ125	167	163	169	139	285
φ150	204	200	198	166	345
φ200	269	263	262	228	410

ITハンドホールデアカノックノ  
ITハンドホール/ハンドホール

カナレックスM L

NEWカナレックス

難燃NEWカナレックス

カナフレキ

パワーレックス

カナアルミダクト

カナレックス

難燃カナレックス

## 附属品

### KKB管口防水材料 難燃・非難燃共通

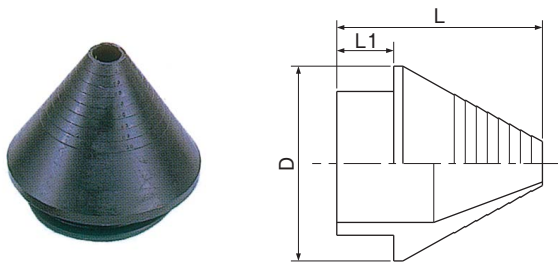

品番: KKB-□□□ (例) φ30の場合 KKB-030

サイズ	φD (mm)	L (mm)	L1 (mm)
φ30	44	51	16
φ40	58	70	20
φ50	72	75	20
φ65	91	91	22
φ80	106	112	31
φ100	131	151	40
φ125	170	169	54
φ150	144.5	202	62
φ200	193.5	233	60

### KCN異種管継手N型 バンド締め

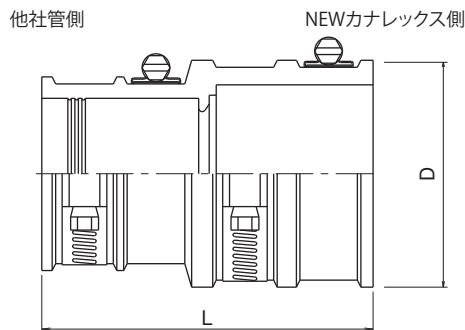

品番: KCN-□□□ (例) φ30の場合 KCN-030

項目 \ サイズ	KCN30-□型	KCN40-□型	KCN50-□型	KCN65-□型	KCN80-□型	KCN100-□型	KCN125-□型	KCN150-□型
D (mm)	50	65	77	100	117	143	178	211
L (mm)	85	95	105	115	130	170	225	250

### KCV異種管接続材料 塩ビタイプ 難燃・非難燃共通

品番: KCV-□□□



KCN異種管継手N型 / KCV異種管接続材料 塩ビタイプ  
 上記の異種管関連商品につきましては、54ページの異種管接続組合せ表をご参考ください。

ITハンドホール/テカノックノ  
 カナレックスM  
 NEWカナレックス  
 難燃NEWカナレックス  
 カナフレキ  
 パワーレックス  
 カナルミダクト  
 カナレックス  
 難燃カナレックス



附属品

異種管接続組合せ表

カナフレックス	呼称 ( )内異種側内径(単位mm)		相手方異種管呼称( )内は外径(mm)								
	KCN 異種管継手N型	KCV 異種管接着材料	ガス管 (鋼管)(GP)	電線管		塩ビ管		※2 防水鉄管 (防)	※2 ポリコン管 (ポリコン)	PF管	CD管
				(厚鋼)	(薄鋼)	(VP)	(VE)				
φ30	KCN301 (34.5)		25 (34)	28 (33.3)	31 (31.8)	25 (32)	28 (34)				28 (34.0)
		KCV301 (38.5)					30 (38) ※1				
	KCN302 (48.5)					40 (48)	42 (48)				
	KCN303 (27.5)		20 (27.2)	22 (26.5)	25 (25.4)	20 (26)	22 (26)				22 (27.5)
	KCN304 (43.5)		36 (41.9)	36 (41.9)		35 (42)	36 (42)				
		KCV304 (44.0)			39 (38.1)						
	KCN305 (31.5)									22 (30.5)	
KCN306 (37.5)									28 (36.5)		
φ40	KCN401 (43.2)		32 (42.7)	36 (41.9)		35 (42)	36 (42)				
	KCN401S (39.2)				39 (38.1)						
	KCN402 (49.0)		40 (48.6)	42 (47.8)		40 (48)	42 (48)				
		KCV402 (52.0)			51 (50.8)						
		KCV403 (62.0)	50 (60.5)	54 (59.6)		50 (60)	54 (60)				
	KCV404 (38.5)	25 (34)	28 (33.3)	31 (31.8)	25 (32)	28 (34)					
φ50	KCN501 (60.8)		50 (60.5)	54 (59.6)		50 (60)	54 (60)				
	KCN502 (51.1)				51 (50.8)						
	KCN503 (49.0)		40 (48.6)	42 (47.8)		40 (48)	42 (48)				
	KCN504 (43.2)		32 (42.7)	36 (41.9)			36 (42)				
		KCV504 (44.0)			39 (38.1)	30 (38)					
		KCV505 (35.0)	25 (34.0)	28 (33.3)	31 (31.8)	25 (32)	28 (34)				
		KCV506 (69.0)			63 (63.5)						
φ65	KCN651 (60.8)		50 (60.5)	54 (59.6)		50 (60)	54 (60)				
	KCN652 (76.5)		65 (76.3)	70 (75.2)	75 (76.2)	65 (76)	70 (76)				
		KCV653 (92.0)	80 (89.1)	82 (87.9)		75 (89)					
	KCN654 (64.0)			63 (63.5)							
φ80	KCN801 (89.5)		80 (89.1)	82 (87.9)		75 (89)	82 (89)				
	KCN802 (76.5)		65 (76.3)	70 (75.2)	75 (76.2)	65 (76)	70 (76)		100 (120)		
		KCV803 (106.0)	90 (101.6)	92 (101.6)				75 (99)			
φ100	KCN1001 (115.0)		100 (114.3)	104 (113.4)		100 (114)					
		KCV1002 (131)						100 (124)			
		KCV1003 (165)				150 (165)		130 (154)			
	KCN1005 (89.5)		80 (89.1)	82 (87.9)		75 (89)	82 (89)				
	KCN1006 (102.0)		90 (101.6)	92 (101.6)							
φ125	KCN1251 (141.0)		125 (139.8)			125 (140)					
		KCV1251 (150)							125 (145)		
	KCN1252 (116.0)			104 (113.4)							
		KCV1252 (165)				150 (165)		130 (154)			
	KCV1253 (185)						150 (174)	150 (174)			
φ150	KCN1501 (166.0)		150 (165.2)			150 (165)					
		KCV1502 (185)						150 (174)	150 (174)		
		KCV1503 (215)									
		KCV1504 (198)									
φ200		KCV2001 (220)	200 (216.3)			200 (216)					
		KCV2002 (240)						200 (224)	200 (230)		
		KCV2003 (260)	225 (241.6)								

上記の見方

- ※1 従来タイプについては、施工の際に塩ビ管側に市販の塩ビ管用接着剤を使用してください。
- ※2 呼称呼径が同じものでも実寸法が異なるものがあるので、受注時に得意先へ確認してください。
- (注1) VD50用としてN65-4(64.0)、VD65用としてN65-5(80.0)もごさいます。

ITハンドホール/デカノック/ITハンドホール/ハンドホール

カナレックスM

NEWカナレックス

難燃NEWカナレックス

カナフレキ

パワーレックス

カナアルミダクト

カナレックス

難燃カナレックス